

# ПЛПС-6 Полка 6

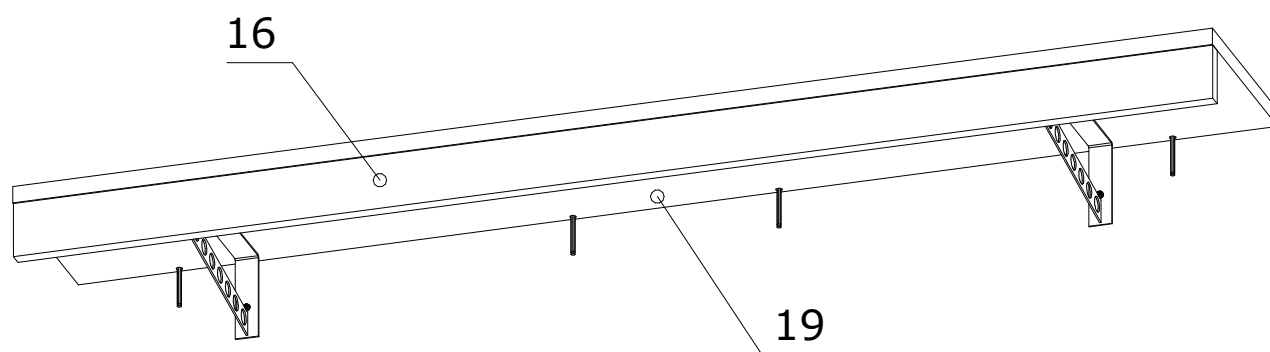

## Перечень деталей.

Изделие "Полка 6 (Прихожая Стокгольм)"

Поз.	Наименование	Готовая деталь		Толщина	Кол-во	Упаковка
		Длина	Ширина			
19	Полка	1560	262	22	1	1
16	Планка	1560	72	18	1	1

## Перечень фурнитуры.

Находится в упаковке №1 изделия "Штанги (Прихожая Стокгольм)"

10	Дюбель евро VB 11мм 4шт.	12	Евровинт 7x70мм 4шт.	21	Заглушка для евровинта 4шт.	28	Эксцентрик VB 35/16 пластик 4шт.	30	Заглушка для отв. 5мм 2шт.	203	Вешало на 7 мест 2шт.	204	Евровинт 6,3x13 4шт.

Комплект штанг является универсальным для 6-ти видов полок, поэтому в данном изделии следующая фурнитура использована не будет

1	Шкант 8x30мм 8шт.	4	Муфта эксцентрика 4шт.	5	Дюбель евровинт 4шт.	20	Заглушка для эксцентрика 4шт.

Номер фурнитуры на схеме сборки обозначается в кружке, например

①

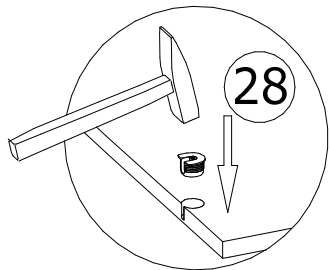

28 Экцентрик VB 35/16  
пластик 4шт.

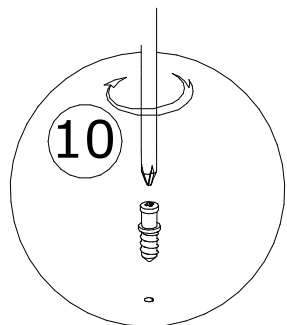
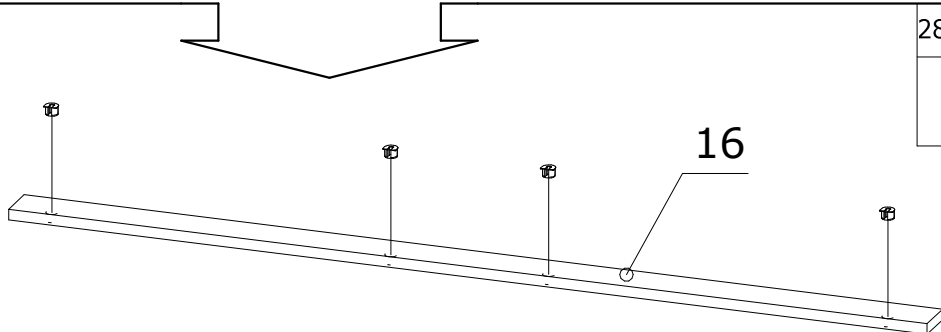

10 Дюбель евро VB 11мм  
4шт.

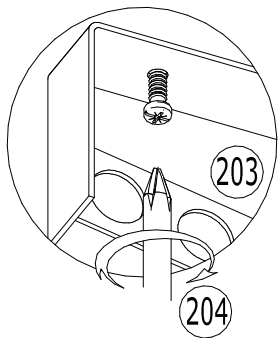
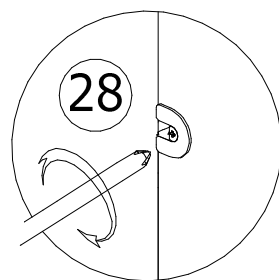
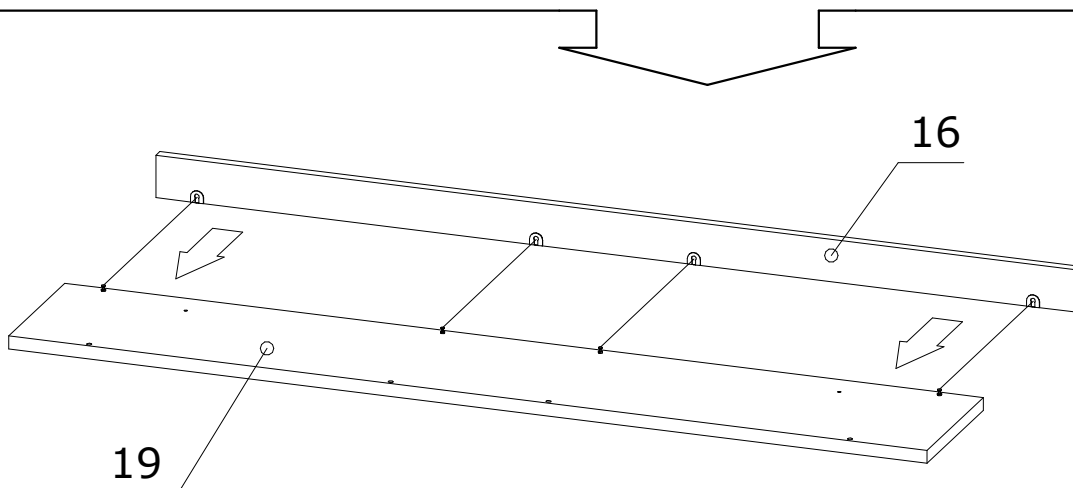
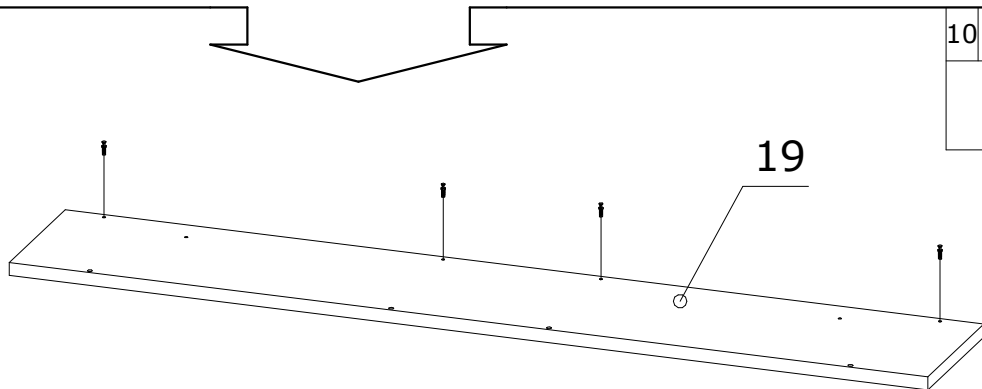

203 Вешало на 7 мест  
2шт.

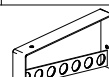

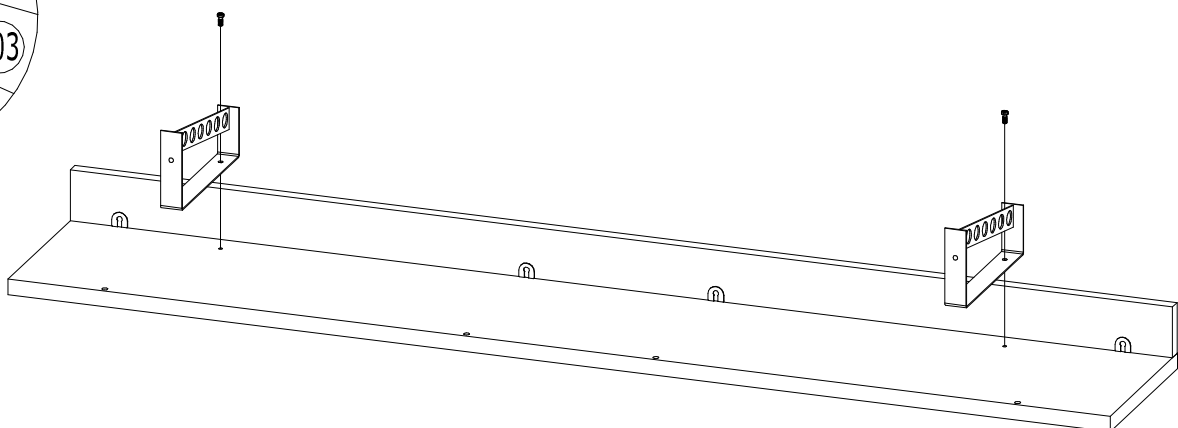
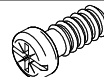

204 Евровинт 6,3x13  
4шт.



Полка крепится к различным изделиям, в зависимости от выбранной композиции

### Композиция 2

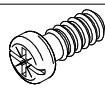
12	Евровинт 7x70мм 4шт.	21	Заглушка для евровинта 4шт.	30	Заглушка для отв. 5мм 2шт.	204	Евровинт 6,3x13 2шт.
							

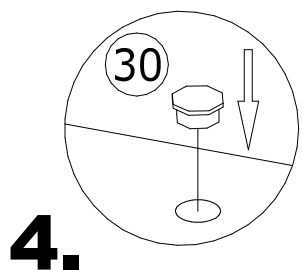
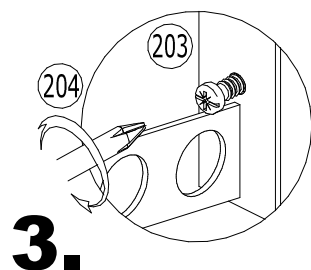
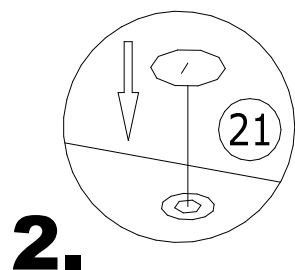
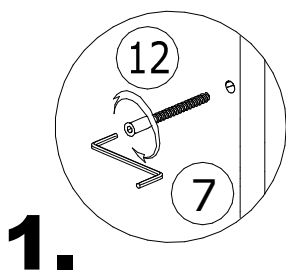
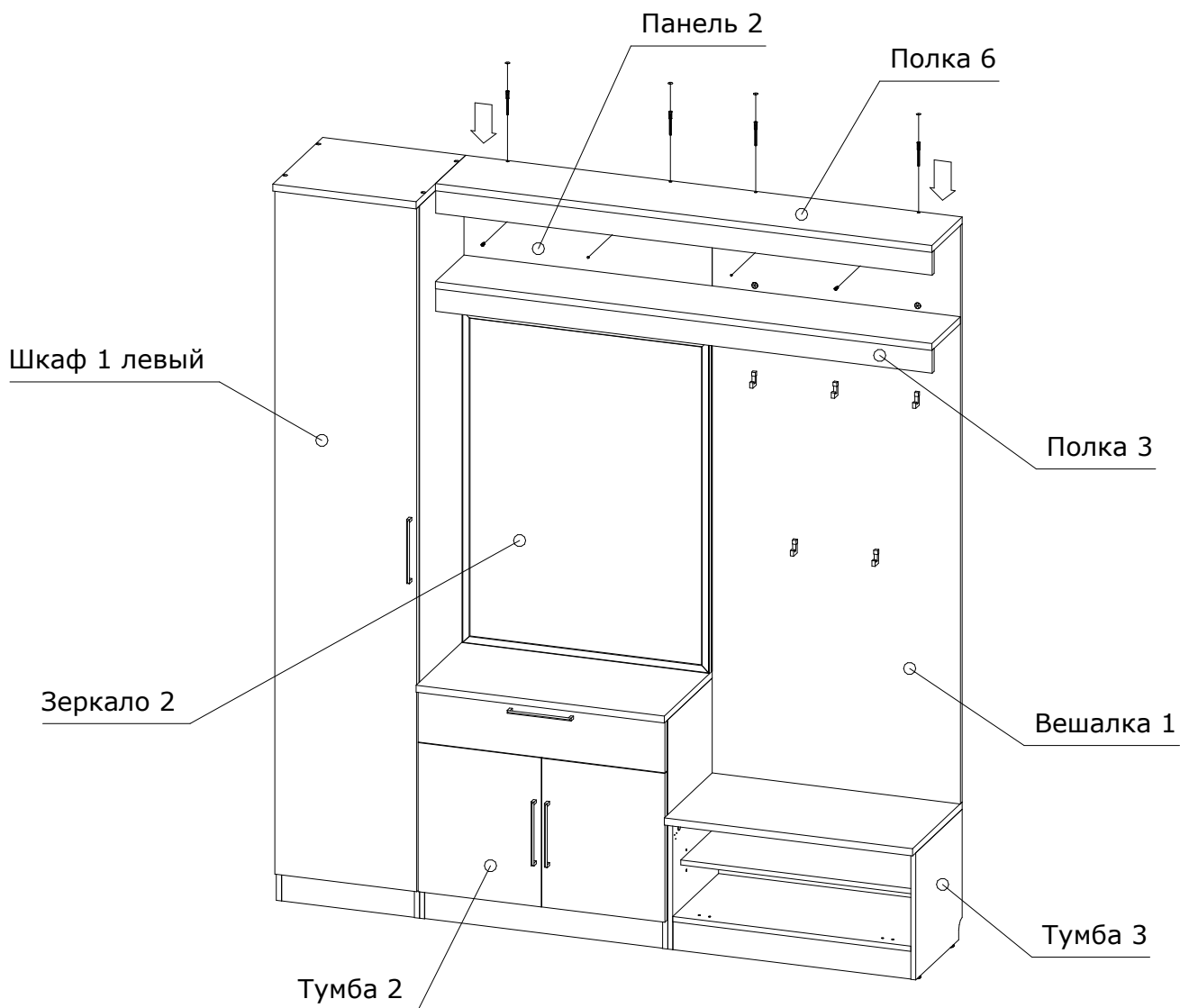

### Композиция 4

12	Евровинт 7x70мм 4шт.
	
21	Заглушка для евровинта 4шт.
	
30	Заглушка для отв. 5мм 2шт.
	
204	Евровинт 6,3x13 2шт.
	

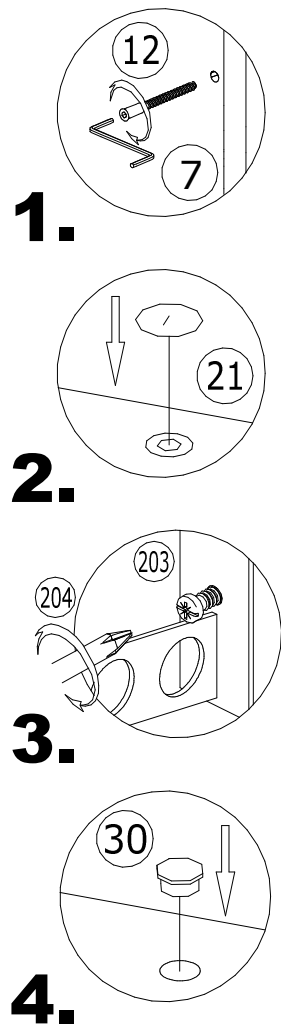
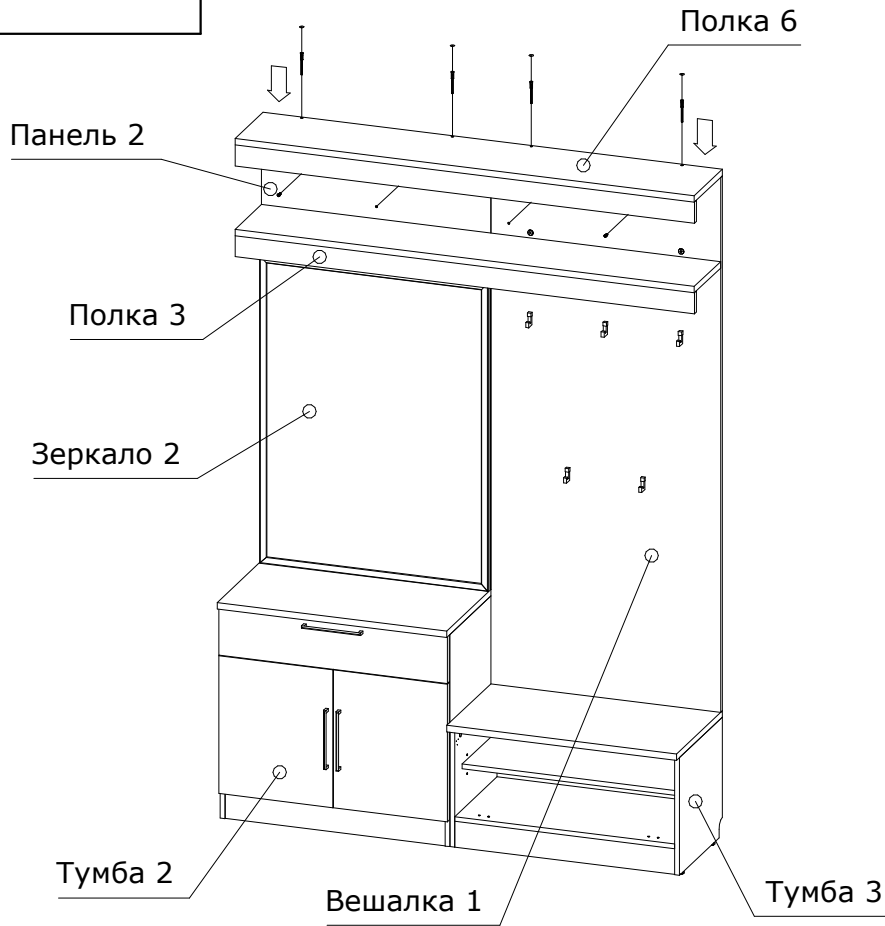

### Композиция 8

12	Евровинт 7x70мм 4шт.
	
21	Заглушка для евровинта 4шт.
	
30	Заглушка для отв. 5мм 2шт.
	
204	Евровинт 6,3x13 2шт.
	

